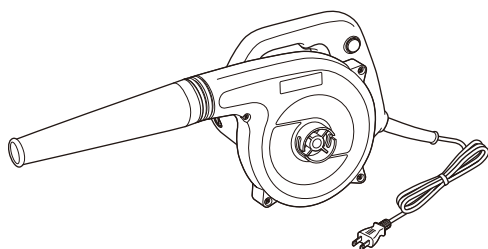

PA_WCK**DIY用****取扱説明書**

送風・集じん用 風圧電動工具

品番

BW-600PA

ブロワ

各部の名称と機能	2～3
本体各部	2～3
付属品	2～3
安全上のご注意	4～6
警告	4～5
注意	6
ご使用前の準備	7～9
送風・吹き飛ばし作業	7
集じん・吸じん作業	8
狭い場所・広い場所での作業	9
使用方法	10
操作方法	10
連続運転させる	10
保守と点検	11～13
作業後のお手入れ	11
カーボンブラシの点検	12
カーボンブラシの交換方法	12
集じん袋について	13
故障かな?と思ったら	14
仕様	16

各部の名称

安全上のご注意

ご使用前の準備

使いかた

その他

このたびはブロワをお買い求めいただき、ありがとうございます。

この商品は、強力な風圧を使い、吸い込み・吹き飛ばしを行う電動工具です。

●正しく安全にお使いいただくため、ご使用前に本取扱説明書を必ず読み、記載の手順に従ってご使用ください。

お読みになった後は、お使いになる方がいつでも見ることができる場所に、大切に保管してください。

●第三者に譲渡・貸与される場合も、この説明書を必ず添付してください。

●本取扱説明書の裏表紙は、保証書となっております。販売店より「お買上げ日・販売店名」などの記入があることをお確かめください。

●当商品に関するお問い合わせは、お買い求めの販売店もしくは当社（下記・裏表紙記載）にご連絡ください。



各部の名称と機能

■本体各部

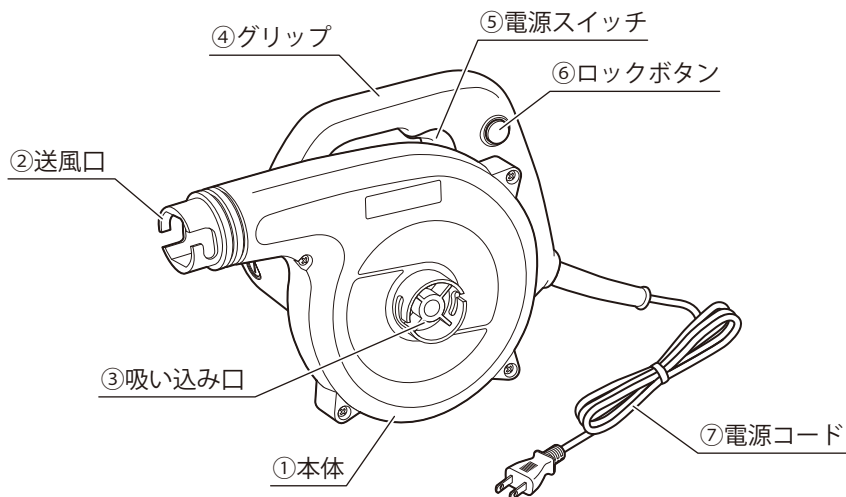

各部の名称

安全上のご注意

ご使用前の準備

使いかた

その他

■付属品



⑧ ゴムノズル



⑨ つる口ノズル



⑩ フレキシブルホース

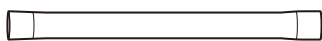

⑪ 延長パイプ

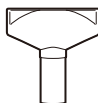

⑫ T型ブラシノズル



⑬ 集じん袋

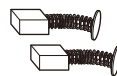

⑭ カーボンブラシ

梱包内容の確認

開梱後、下記の物が揃っているかご確認ください。
不足している場合は、販売店または発売元までご連絡ください。

No.	名 称	機 能
①	本体	本体です。
②	送風口	吹き飛ばし作業時はゴムノズルを取り付けます。 集じん作業時は集じん袋を取り付けます。
③	吸い込み口	集じん作業時にゴムノズルを取り付けます。
④	グリップ	グリップです。作業時はグリップを持ってください。
⑤	電源スイッチ	引くと始動し、放すと停止します。
⑥	ロックボタン	電源スイッチを引きながら押すと、連続運転します。
⑦	電源コード	電源コードです。

各部の名称

安全上のご注意

ご使用前の準備

使いかた

その他

No.	名 称	機 能
⑧	ゴムノズル	吹き飛ばし・集じん作業に使用します。
⑨	つる口ノズル	狭い場所での作業に使用します。
⑩	フレキシブルホース	作業用途に応じて使用します。
⑪	延長パイプ	作業用途に応じて使用します。
⑫	T型ブラシノズル	広い面の作業に使用します。
★⑬	集じん袋	集じん作業時に粉じんをためます。
★⑭	カーボンブラシ	交換用カーボンブラシです。2個で1組です。

※★印部品については、部品として別売りもごさいます。下記部品別売表をご参照ください。

■部品別売表

No.	部品名	品番	入数
⑬	集じん袋	BW-600PACD	1個
⑭	カーボンブラシ	BW-600PACB	2個

安全上のご注意

必ずお守りください。

お使いになる人や他の人への危害、財産への損害を未然に防止するため、必ずお守りいただくことを下記のように説明しています。

■表示内容を無視して、誤った使い方をしたときに生じる危害や損害の程度を次の表示で区分しています。

⚠ 警告

『死亡や重傷を負う、または火災が発生するおそれがある内容』です。

⚠ 注意

『傷害を負う、または物的損害が発生するおそれがある内容』です。

■お守りいただく内容の種類を次の図記号で区分しています。



してはいけない内容
『禁止事項』です。



必ず実行していただく内容
『強制事項』です。

⚠ 警告



取扱説明書をよく読み、指示に従う。

・取扱説明書に記載された内容以外での使用は、事故の原因となります。



使用電源は、必ず銘板に表示してある電圧（AC100V）で使用する。

・故障や発火、発熱、焼損、性能劣化の原因になります。



下記の条件を満たす場所で使用する。

- 雨や水などがかからない、乾燥した場所
- 可燃性のガスや液体、揮発性可燃物や火気が近くに無い場所
- 足場が水平で、安定している場所
- 十分に明るく、片付いた場所
- 子どもや、使用者以外が近づかない場所

・上記に反する場所での使用は、火災や感電、爆発などの重大な事故や、けがの原因となります。



分解禁止

分解・改造を行わない。

・事故やけが、故障の原因となります。修理はお買い上げの販売店、または発売元までご連絡ください。



作業はきちんとした服装で行う。

・作業環境に応じて、ヘルメット、保護メガネ、耳あて、防じんマスク、作業用手袋、安全靴等の保護具を着用してください。





可燃性のガスや液体、揮発性可燃物の近くでは、使用しない。

・引火または爆発の恐れがあるため、危険です。

- 

ガソリン、灯油、アルコール、塗料等の引火・爆発の恐れがあるものや、針・画鋸などは絶対に吸い込ませない。
・引火または爆発の恐れがあるため、危険です。
- 

雨水などの液体を絶対に吸い込ませない。
・感電や故障の原因となります。
- 

小石や硬い金属片は吸い込ませない。
・ファン破損の原因となります。
- 

不意な始動は避ける。
・差し込みプラグを電源に差し込む前に、電源スイッチが切れていることを確認してください。
・電源スイッチに指をかけて運ばないでください。本体が作動して、けがの原因になる可能性があります。
- 

電源コードは乱暴に扱わない。
・電源コードを引っ張って電源を抜くと、電源コードを傷め、切断、短絡（ショート）の原因になります。
- 

雨にさらしたり、湿った場所または濡れた場所で使用しない。
・感電や故障の原因となります。
- 

本機の吸い込み口や送风口には手を入れない。
・けがの原因となります。
- 

ぬれた手で差し込みプラグに触れない。
・感電の恐れがあります。

濡れ手禁止
- 

定期点検を実施する。
・本体や付属品に損傷が無いかが点検してください。損傷がある場合は使用しないでください。そのまま使用すると、十分な性能を発揮しないだけでなく、事故や故障の原因になる恐れがあります。
- 













本機の清掃または保守点検の前は電源スイッチを切り、差し込みプラグを電源から抜いてください。



安全上のご注意

必ずお守りください。

⚠ 注意

-  **本機は大切に取り扱い扱う。**
 - ・転倒や落下などの衝撃により破損や故障が起こり、事故の原因となります。
 - ・上に座ったり、重量物を乗せたりしないでください。破損や転倒によるけがの原因となります。
-  **糸くず・紙くずを取り除いてから使用する。**
 - ・吸い込み口の周辺にごみが溜まると、作業効率が悪くなり本機の破損につながります。
-  **本機を無理に押し付けるなどの負荷をかけない。**
 - ・作業効率が低下するだけでなく、故障や寿命が短くなる原因となります。
-  **付属品は、取扱説明書に従って確実に取り付け、交換を行う。**
 - ・確実に取り付けないと外れて、けがの原因となります。
-  **ゴムノズル以外の付属ノズル類は吸い込み作業専用です。吹き飛ばし時には使用しないでください。**
 - ・ノズルが飛び、けがの恐れがあります。
-  **無理な姿勢での作業はしない。**
 - ・本機をしっかりと持ち、足元を安定させ、作業を行ってください。
-  **作業中は軍手等の、巻き込まれる可能性がある手袋の着用は絶対にしない。**
 - ・回転部に巻き込まれ、けがの原因となります。
-  **作業場はいつも明るく、整理整頓する。**
 - ・暗かったり、散らかった場所での作業は事故の原因になります。
-  **電源が離れていて延長コードが必要な場合は、十分な太さのコードをできるだけ短い長さで使う。**
 - ・本機を効率良く、支障なくご使用いただくために必要です。
-  **本機をご使用になる時は、人や動物に向けての作業はしない。**
-  **本機を作動させたまま床などに置かない。**
-  **下記の条件を満たす場所で保管する。**
 - ・雨や水などがかからない、乾燥した場所
 - ・子どもや、管理者以外が近づかない場所
 - ・直射日光の当たらない場所

各部の名称

安全上のご注意

ご使用前の準備

使いかた

その他



ご使用前の準備 (送風・吹き飛ばし作業)



付属品の取り付け、取り外しの際には必ず電源スイッチを切り、差し込みプラグを電源から抜いてください。

■ゴムノズルの取り付け方

- 1** ゴムノズルの内側に出ているピンを本機の送風口の切り欠き部に合わせて差し込みます。

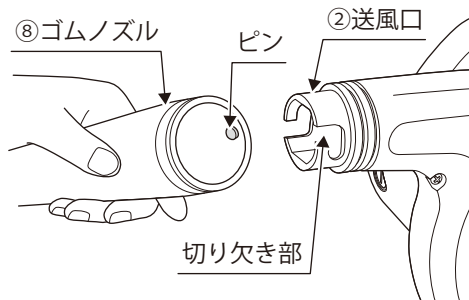

- 2** ゴムノズルを図の向きにしっかり回して固定します。

- 取り外す際はゴムノズルを取り付けとは反対方向に回して、引いてください。

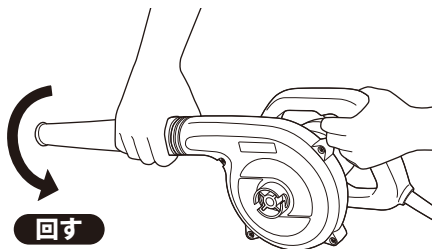

各部の名称

安全上のご注意

ご使用前の準備

使いかた

その他



ご使用前の準備 (集じん・吸じん作業)



付属品の取り付け、取り外しの際には必ず電源スイッチを切り、差し込みプラグを電源から抜いてください。



- ・集じん・吸じん作業をされる場合は、必ず送風口に集じん袋を取り付けてください。
- ・ブロフ(吹き飛ばし)を主として設計してありますので集じん・吸じんにご使用の際は性能が少し低下します。
- ・集じん袋に吸い込んだゴミがたまりすぎると、吸じん力が弱まります。ゴミはこまめに捨ててください。
- ・水分を含んだゴミは吸い込まないでください。故障の原因になります。

■ゴムノズルの取り付け方

1 ゴムノズルの内側に出ているピンを本機の吸い込み口の切り欠き部に合わせて差し込みます。

2 ゴムノズルを右にしっかり回して固定します。

- 取り外す際はゴムノズルを左に回して、引いてください。

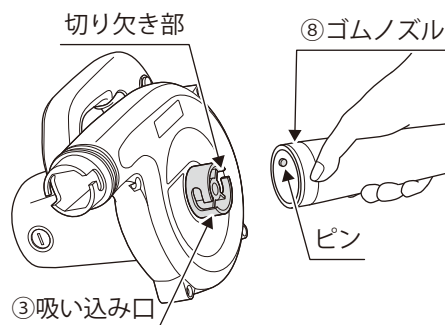

■集じん袋の取り付け方

1 集じん袋の内側に出ているピンを、本機の送風口の切り欠き部に合わせて差し込みます。

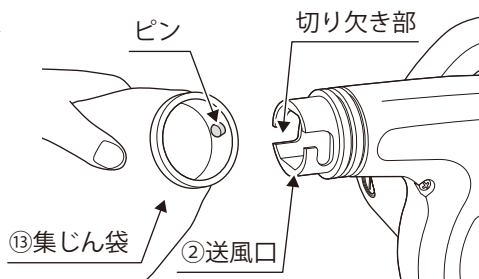

2 集じん袋を図の向きにしっかり回し、固定します。

- 取り外す際はゴムノズルを取り付けとは反対方向に回して、引いてください。

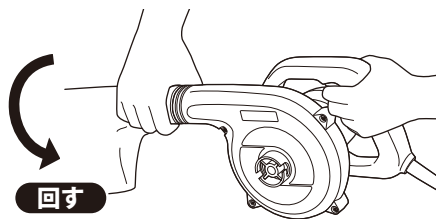



ご使用前の準備 (狭い場所・広い場所での作業)

■ つる口ノズルの取り付け方

家具の隙間などの狭い面の作業の際には、ゴムノズルの代わりにフレキシブルホース、延長パイプ、つる口ノズルを取り付け、作業してください。

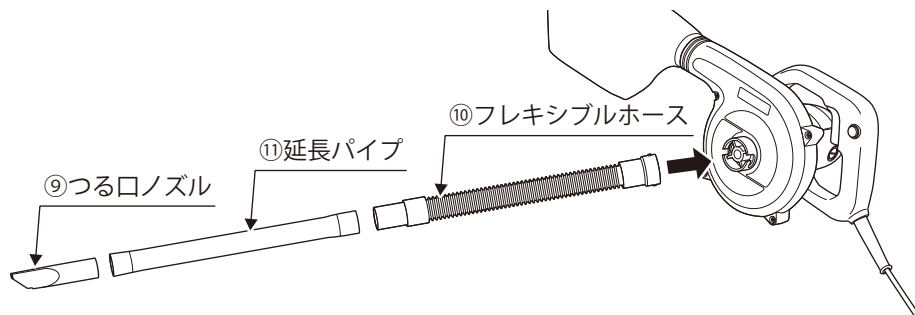

吸い込み口に上記の順で取り付け、必ず送風口に集じん袋を取り付けてください。 **P8**

■ T型ブラシノズルの取り付け方

床などの広い面の作業の際には、ゴムノズルの代わりにフレキシブルホース、延長パイプ、T型ブラシノズルを取り付け、作業してください。

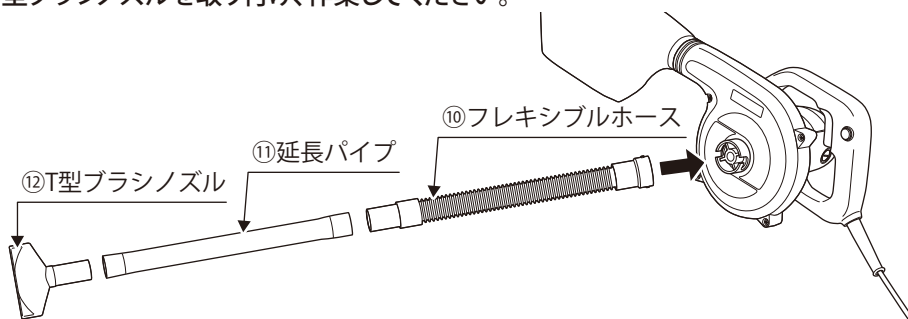

吸い込み口に上記の順で取り付け、必ず送風口に集じん袋を取り付けてください。 **P8**

各部の名称

安全上のご注意

ご使用前の準備

使いかた

その他



使用方法



雨にさらしたり、湿った場所または濡れた場所で使用しないでください。故障の原因となります。



作業環境に応じて、ヘルメット、保護メガネ、耳あて、防じんマスク、作業用手袋、安全靴等の保護具を着用してください。



作業時は子どもや使用者以外を近づけないでください。

■操作方法

1

用途に合わせて付属品を本体にセットします。 **P7-9**

2

差し込みプラグを電源(AC100V)へ差し込みます。
グリップを握り、電源スイッチを引くと始動し、放すと停止します。

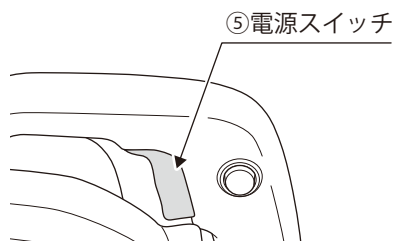

■連続運転させる

1

連続運転させるときは、電源スイッチを引きながら、ロックボタンを押してください。

2

連続運転を解除するときには、再度電源スイッチを引いてください。

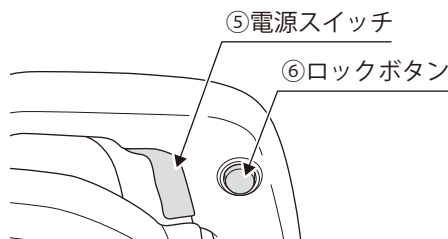

集じん、吸じん作業をされる場合は、必ず送風口に集じん袋を取り付けてください。



大きなゴミを吸い込まないでください。詰まりや破損の原因となります。



保守と点検



本機の清掃または保守点検・整備の際には必ず電源スイッチを切り、差し込みプラグを電源から抜いてください。



雨にさらしたり、湿った場所または濡れた場所で作業しないでください。故障の原因となります。

■作業後のお手入れ

1 付属品を取り外し、本体やグリップに付着したゴミを乾いた布などで拭き取ってください。

2 集じん袋を取り外し溜まったゴミを捨て、吸い込み口の周辺をきれいに清掃してください。 **P13**

3 本体やグリップの油汚れなどを拭き取り、使いやすい状態にしてください。



・ガソリン・シンナー・石油などでの清掃は本体を傷めますので、おやめください。
・水洗いは絶対にしないでください。

4 各部取付ねじのゆるみ、本体の破損などの点検を行い適切な場所へ保管してください。

- 各部取付ねじを点検し、ゆるんでいたら締め直してください。
- 本体や付属品に破損が無い点検してください。損傷がある場合は使用しないでください。そのまま使用すると、十分な性能を発揮しないだけでなく、事故や故障の原因になる恐れがあります。



次の場所には保管しないでください。

- 軒先など雨がかったり、湿気のある所
- お子様の手が届いたり、持ち出せる場所
- 直射日光の当たる所

各部の名称

安全上の注意

ご使用前の準備

使いかた

その他



保守と点検



- ・本機の清掃または保守点検・整備の際には必ず電源スイッチを切り、差し込みプラグを電源から抜いてください。
- ・付属品の取り付け、取り外しの際には必ず電源スイッチを切り、差し込みプラグを電源から抜いてください。

■カーボンブラシの点検

- カーボンブラシは時々、取り外して点検してください。
- カーボンブラシが6mm以下に磨耗した場合は、交換してください。

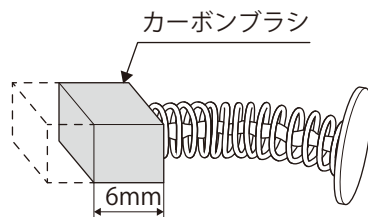

■カーボンブラシの交換方法

- 1 カーボンブラシカバーを⊖ドライバで開けて磨耗したカーボンブラシを取り出し、新品と交換してください。
- 2 反対側のカーボンブラシカバーも、同様に取り外し、新品のカーボンブラシと交換してください。

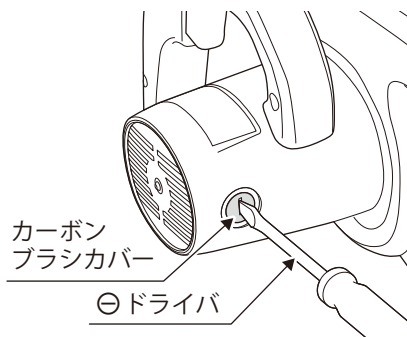

※カーボンブラシは2個で1組になっておりますので取り替えの際には、必ず2個同時に行ってください。

■部品別売表

No.	部品名	品番	入数
⑭	カーボンブラシ	BW-600PACB	2個



- ・本機の清掃または保守点検・整備の際には必ず電源スイッチを切り、差し込みプラグを電源から抜いてください。
- ・付属品の取り付け、取り外しの際には必ず電源スイッチを切り、差し込みプラグを電源から抜いてください。

■集じん袋について

- 集じん袋に吸いこんだゴミがたまりすぎると、吸じん力が弱まります。作業後やゴミがたまった際には、本機から集じん袋を取り外し、ファスナを開いて中のゴミをこまめに捨ててください。
その際に、吸い込み口周辺に溜まった紙くず・糸くずなどのゴミを取り除いてください。

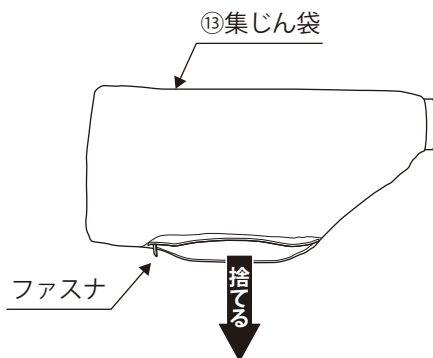

■部品別売表

No.	部品名	品番	入数
⑬	集じん袋	BW-600PACD	1個

各部の名称

安全上のご注意

ご使用前の準備

使いかた

その他



故障かな?と思ったら

●次のチェックリストに沿った点検を行ってください。

症 状	原 因	解 決 方 法
電源スイッチを引いても作動しない。	①差し込みプラグが電源に接続されていない。	①差し込みプラグを電源にしっかりと差し込んでください。
吸い込まない、吹き飛ばさない	①ノズルの取り付け間違い。	①正しくノズルを取り付けてください。 P7・8
作業効率が上がらない。	①ノズルやホース、延長パイプなどに異物が詰まっている。	①異物を取り除いてください。
	②集じん袋に吸い込んだゴミが溜まっている。	②集じん袋のゴミをこまめに取り除いてください。 P13
	③吸い込み口にゴミが溜まっている。	③吸い込み口周辺のゴミを取り除いてください。
作業中に回転速度が落ちる。	①長時間使用している。	①電源スイッチを切り、しばらく時間を置いてから使用してください。
本体が熱くなる。	①長時間使用している。	①電源スイッチを切り、しばらく時間を置いてから使用してください。

※上記のチェックを行っても正常に作動しない場合や、不明な点がございましたら、お買い上げの販売店または発売元までご連絡ください。お問い合わせや、ご連絡がないまま直接発売元に修理品などを送付されても、処理・対応ができない場合がありますので、ご了承ください。

各部の名称

安全上のご注意

ご使用前の準備

使いかた

その他

型 式	BW-600PA
定 格 周 波 数	50/60Hz
定 格 消 費 電 力	600W
定 格 時 間	20分
回 転 速 度	約14,000min ⁻¹
風 量	1.8m ³ /min
電 源 コ ー ド 長	約1.8m (VTCF1.25mm ²)
本 体 質 量	約1.8kg
絶 縁 方 式	二重絶縁回
セ ッ ト 内 容	<ul style="list-style-type: none"> ●本体 1台 ●ゴムノズル 1個 ●つる口ノズル 1個 ●フレキシブルホース 1個 ●延長パイプ 1個 ●T型ブラシノズル 1個 ●集じん袋 1個 ●交換用カーボンブラシ 2個

保証書

保証期間内に取扱説明書等の注意書きにしたがって正常な状態で使用し、故障した場合には、お買い上げの販売店に本書をご提示の上、修理をご依頼ください。

品 名	プロフ	お買い上げ日※	年 月 日
型 式	BW-600PA	保証期間	6ヶ月
お客様※	ご住所	販売店※	住所名 電話番号
	ご氏名		
	電話番号		
	〒		
		様	
	- () -		

※印欄に記入のない場合は、無効となりますので、必ずご確認ください。

1. 保証期間内でも次のような場合には有償修理になります。

- ①本書の提示がない場合。
- ②本書にお買い上げ年月日、お客様名、販売店名の記入がない場合。あるいは文字を書き替えられた場合。
- ③使用上の誤り、及び不当な修理や改造による故障及び損傷。
- ④お買い上げ後の落下、引越し、輸送等による故障及び損傷。
- ⑤火災、地震、水害、落雷、その他天災地変、公害や異常電圧による故障及び損傷。
- ⑥一般家庭用以外（例えば、業務用の長時間使用、車輛、船舶への搭載）に使用された場合の故障及び損傷。
- ⑦リサイクル業者や、使用者等による再販など、当社の責任範囲を超える場合。
- ⑧日本国外での使用。

2. 本書は、再発行いたしませんので紛失しないよう大切に保管してください。

3. 本書は、日本国内においてのみ有効です。

発売元 **株式会社パオック**

〒955-0061 新潟県三条市林町2-5-21
 TEL: (0256) 33-5574 FAX: (0256) 33-5559
 URL <http://www.paock.co.jp>