

## バキュームクリーナ ウォッシュヘッド

### 取扱説明書

#### 各部の名称および付属品

##### 本体

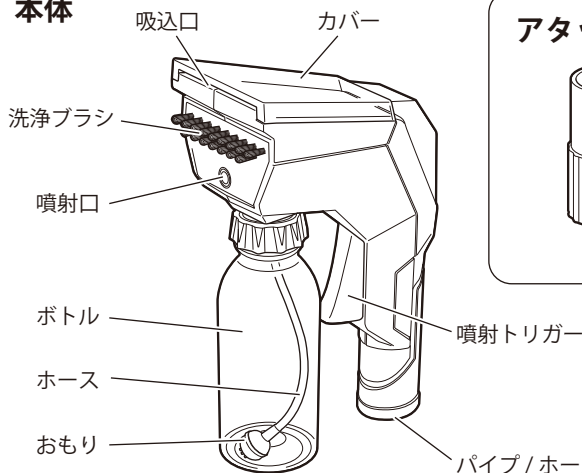

##### アタッチメント

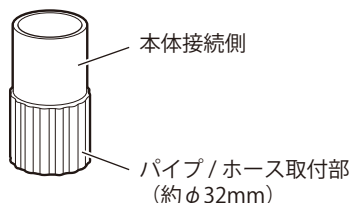

#### 仕様

				接続時の アタッチメント	
本体サイズ	約W88×H253×D175mm	適合機種	乾湿両用集塵機	VCA-18L	要
本体質量	約315g		ステンレスバキュームクリーナー	NVC-20L	要
ボトル容量	約350mL		バキュームクリーナー	VCL-10L	要
パイプ・ノズル適合径	約φ32~35mm		乾湿両用集じん機	VCL-15L	要
吸水幅	約75mm		ステンレスタンクバキュームクリーナー	NVC-20PA	不要
セット内容	本体、ボトル、アタッチメント、 取扱説明書(各1点)		プラスチックタンクバキュームクリーナ	VCC-15PC	要
			ステンレスバキュームクリーナ	VCS-30RP	要

この度は本製品をお買い上げいただきまして誠にありがとうございます。  
正しい組み立てと末長くご愛用いただくため、本書をよくお読みいただき、必ず保管してください。  
第三者に譲渡・貸与される場合も、本書を必ず添付してください。

## 株式会社パオック

外観、仕様などは製品改良のため、一部変更することがありますのでご了承ください。

## 注意事項

### ■安全上のご注意

- 分解、修理、改造をしないでください。
- 感染症の疑いのある汚れやほこり、吐しゃ物などは吸引しないでください。  
感染症の原因となります。
- 掃除以外の用途に使用しないでください。
- 本製品は家庭用として設計されています。  
家庭用以外の業務用（例えば長時間使用など）として使用しないでください。
- 本体、ノズル、ホースに異物が詰まったら、すぐに運転を停止してください。
- 異物を吸引したときは、運転を停止してください。

### ■使用上のご注意

- ボトルには水道水または40℃以下のぬるま湯、アルカリイオン水以外を入れてください。
- 次のようなものは吸わせないでください。
 

・乾いたほこりなど	・多量のごみ	・大きなごみ
・多量の粉	・金属粉やガラスなど	・木くずなど
・多量の砂、小石など	・ビニール袋など内部に詰まりやすいもの	
- バキュームクリーナの集じん容量以上に汚水を吸わせないでください。
- 美術工芸品、水に弱い繊維（絹、アセテート、レーヨン、キュプラなど）、水に弱い製品（毛皮、皮革製品、和装品、白木の家具、ニス塗りの木製品、漆器など）、傷つきやすい面（フローリング、テーブルなど）、たたみには使用できません。
- 吸い込んだ汚れの泡立ちが多い場合は、直ちに運転を停止しこまめにバキュームクリーナのタンクを確認し、汚水をこまめに捨ててください。
- 吸引中、本体やバキュームクリーナのノズル、ホース内に回収物が詰まった場合は、直ちに運転を停止して詰まりを解消させてください。

## ご使用前に

- ①本体に取り付いているボトルを取り外し、水道水または40℃以下のぬるま湯を入れてください。

※40℃以下のぬるま湯を使うと効果的です。

※ボトルには水道水または40℃以下のぬるま湯、アルカリイオン水以外を入れてください。

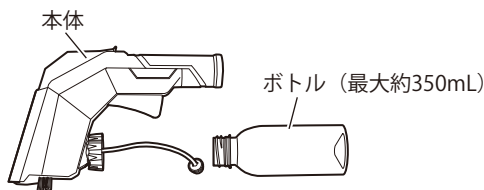

- ②ボトルを本体に取り付けてください。

- ③各種バキュームクリーナのパイプ、またはホースに本体を接続します。  
パイプやホースの径が合わない場合は、アタッチメントを使用して取り付けてください。

※バキュームクリーナの取扱説明書をよく読み、必ず湿式使用時の付属品を取り付けてご使用ください。

※接続するバキュームクリーナのパイプまたはホースによっては、本体の奥まで差し込まれないものがありますが、固定されていれば使用に問題はありません。

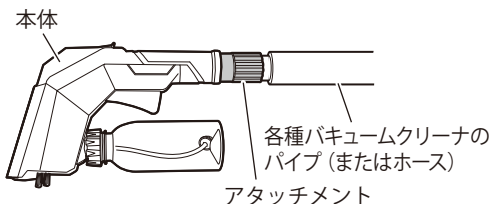

①バキュームクリーナの電源スイッチがOFFになっていることを確認して、電源プラグをコンセントに差し込んでください。

②カーペットに洗浄剤をつけ、洗浄ブラシなどでこすって汚れを浮かせます。

※発泡性の高い洗剤は、バキュームクリーナ内部に泡が入りこみ故障する恐れがあるので使用しないでください。

洗浄剤などをつけてこする

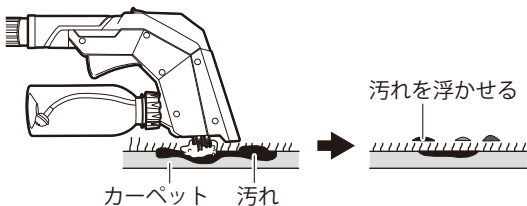

○おすすめの洗浄剤

- ・強アルカリイオン水
- ・クエン酸
- ・重曹
- ・次亜塩素酸水

※発泡性の低い洗浄剤などです。  
※洗剤は混ぜて使用しないでください。

×使用不可の洗浄剤

- ・台所用中性洗剤
- ・強酸性洗剤など
- ・強アルカリ性洗剤

泡タイプの洗剤や発泡性の高い洗浄剤などは、バキュームクリーナ内部に泡が侵入する恐れがあります。

③噴射トリガーを引き、水道水または40℃以下のぬるま湯を吹き付けます。

※噴射トリガーを放した直後は、しずくが垂れることがあります。

※同じ場所に連続して水を吹き付けず、速やかに水分を吸い取ってください。  
生地のおもたせまで水が染み込むと水分が残り、カビやにおいの原因となります。

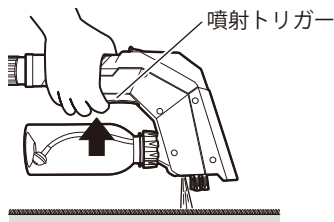

④バキュームクリーナの電源を入れます。(運転開始)

電源スイッチをONにして、電源を入れてください。

⑤吸入口をカーペットの汚れ部分に押し付けながら、本体を手前に引き、水と汚れを吸い取ってください。

※使用するときは図のように本体を立ててください。立てて吸わないとうまく吸い込めないことがあります。

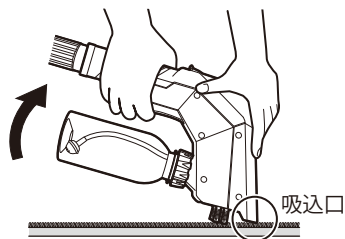

⑥バキュームクリーナの電源を切ります。(運転停止)

## お手入れ

- 使用後は毎回、行ってください。
- 本体のお手入れは、必ずバキュームクリーナの運転を停止し、本体をバキュームクリーナから取り外して行ってください。
- 洗剤、シンナー、ベンジン、漂白剤、化学ぞうきんなどは使用しないでください。

①下記手順でカバーを取り外してください。

1. 本体の突起部に引っ掛かっているカバーの爪を外してください。
2. カバーを少し上にあげながらスライドさせ、カバーを取り外してください。

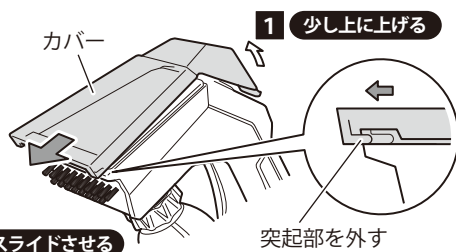
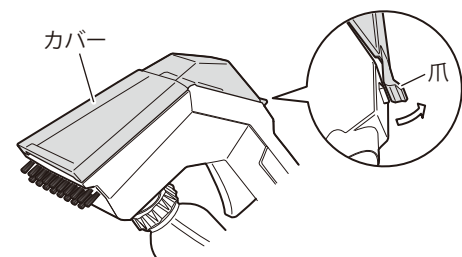

②本体とカバーの汚れを水洗い、または水またはぬるま湯を含ませた柔らかい布をよく絞って、汚れを拭き取ります。

③下記手順でカバーを取り付けてください。

1. カバー上部にある左右2箇所の突起部を本体に引っ掛けるようにし、上から押しはめてください。
2. 本体の突起部にカバーの爪を引っ掛けてください。

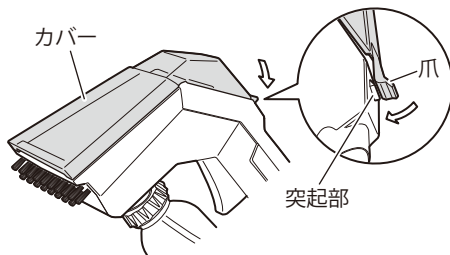
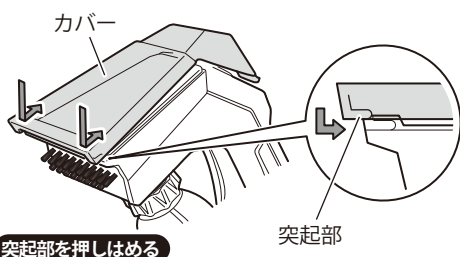

④ボトルの水を捨ててから保管してください。

## 株式会社パオック

〒955-0061 新潟県三条市林町2-5-21  
TEL:(0256)33-5574 FAX:(0256)33-5559  
URL <https://www.paock.co.jp>